

Инструкция по установке







GAZelle NEXT

Цельнометаллический фургон/Комби
(ГАЗ А31R22-А31R36; ГАЗ А32R22-А32R36)
(2016-)

Арт.: F.6211.001



Тип шара - «Е»

 <p>MAX kg X MAX kg</p>	 <p>2000 kg</p>	 <p>75 kg</p>	<p>D = 12,5 kN</p>
<p>D (kN) = $\frac{\text{MAX kg} \times \text{MAX kg}}{\text{MAX kg} + \text{MAX kg}} \times 0,00981$</p>  <p>MAX kg + MAX kg</p>	<p>GAZelle NEXT ЦМФ/Комби (2016-)  </p>		

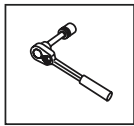

Вкрутить/выкрутить используя инструмент

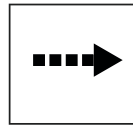

Движение

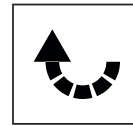

Поворот



Вкрутить/выкрутить не затягивая

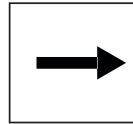





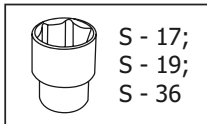
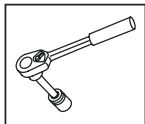



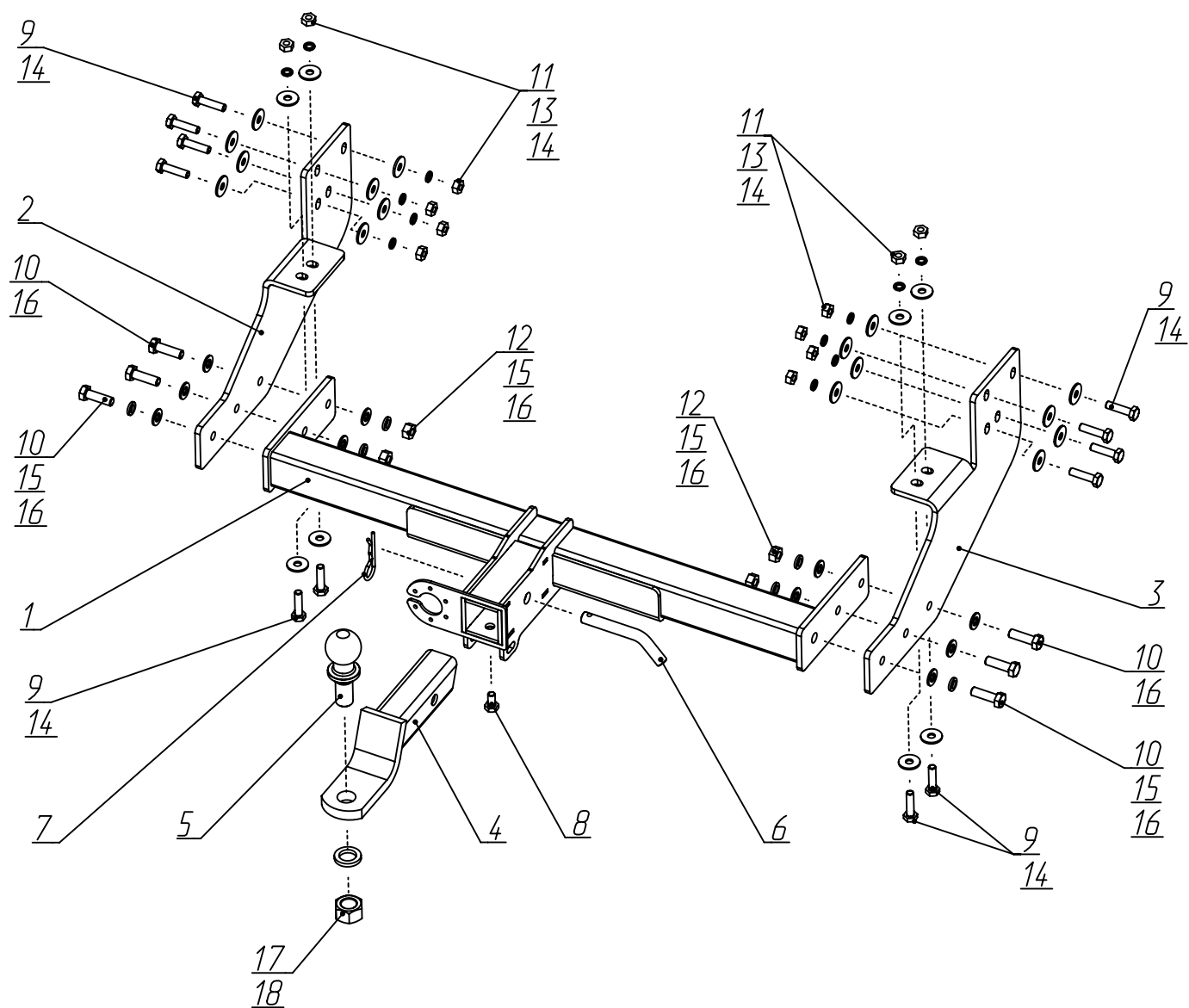

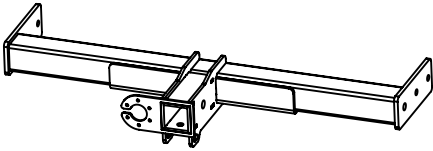
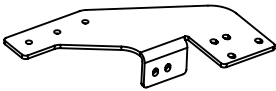
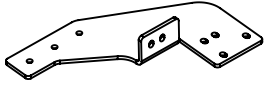
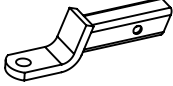
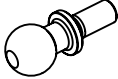

Расположение

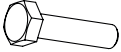
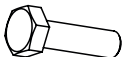
Используемый инструмент:



S - 17;
S - 19;
S - 36

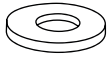
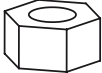

1	x1	Балка	
2	x1	Кронштейн левый	
3	x1	Кронштейн правый	
4	x1	Переходник	
5	x1	Шар	
6	x1	Штифт	
7	x1	Шплинт	
8	x1	M10x20	
9	x12	M10x1,25x40	
10	x6	M12x1,25x40	
11	x12	M10x1,25	
12	x4	M12x1,25	
13	x12	∅ 10	
14	x24	∅ 10	
15	x6	∅ 12	
16	x10	∅ 12	
17	x1	M24	
18	x1	∅ 24	

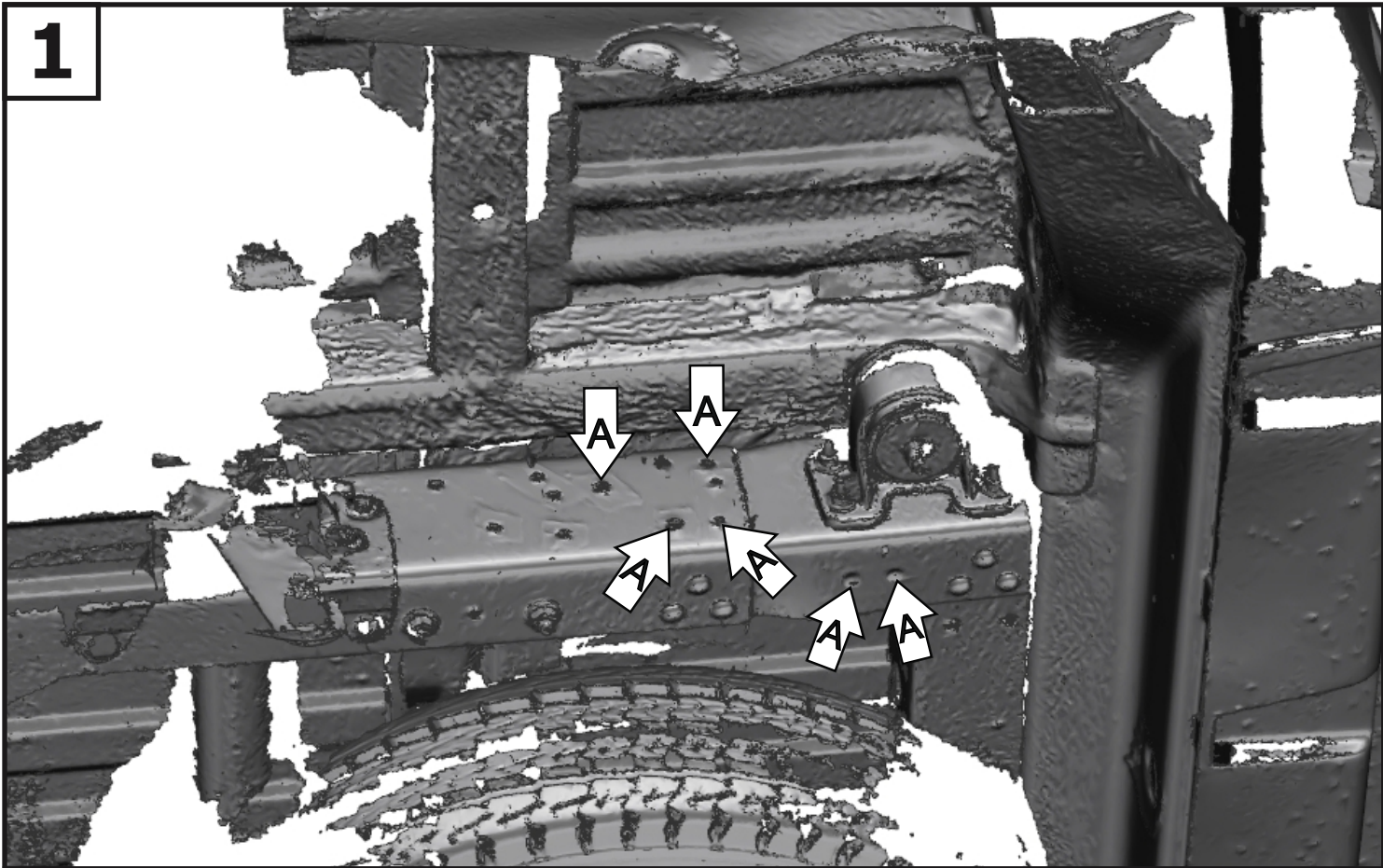

1

Установить левый кронштейн (2), закрепив его к отверстиям А рамы автомобиля с помощью болтов М10х1,25х40 (9), шайб 10 ув. (14), шайб 10 пружинных (13) и гаек М10х1.25 (11).

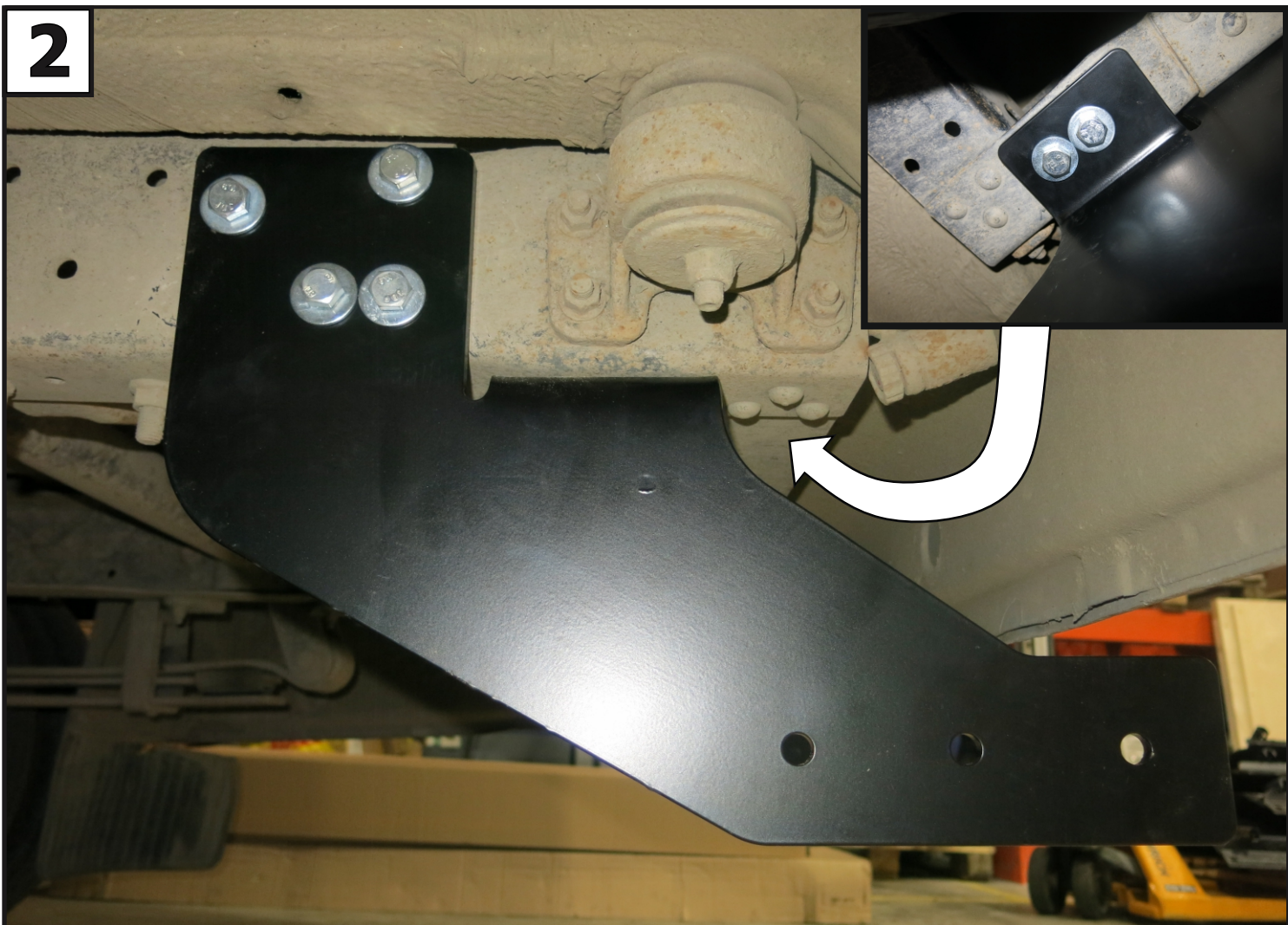

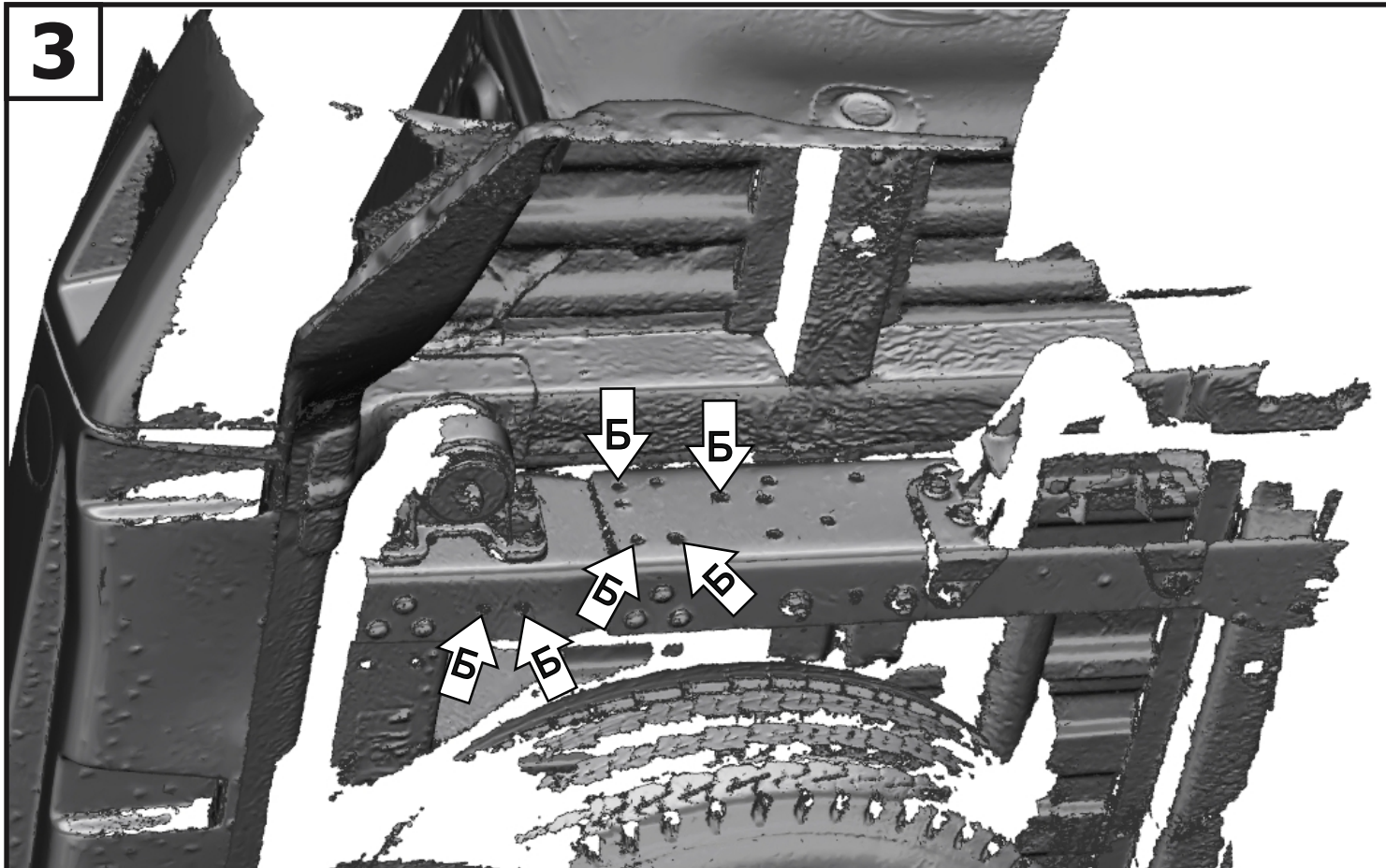

Установить правый кронштейн (3), закрепив его к отверстиям Б рамы автомобиля с помощью болтов М10х1,25х40 (9), шайб 10 ув. (14), шайб 10 пружинных (13) и гаек М10х1.25 (11).



5



К установленным кронштейнам закрепить балку (поз. 1) с помощью болтов М12х1,25х40 (10), шайб 12 (16), шайб 12 пружинных (15) и гаек М12х1.25 (12).

6



7

Установить переходник (4), закрепив с помощью штифта (6) и шплинта (7). Зафиксировать переходник болтом М10х20 (8) - фиксацию использовать только без нагрузки. Установить на переходник шар (5), закрепив гайкой М24 (17) с шайбой 24 пружинной (18).

8

Затянуть все резьбовые соединения. Моменты затяжки: М10=47 Нм, М12=81 Нм, М24=95 Нм.